

TASKI

swingo 350B

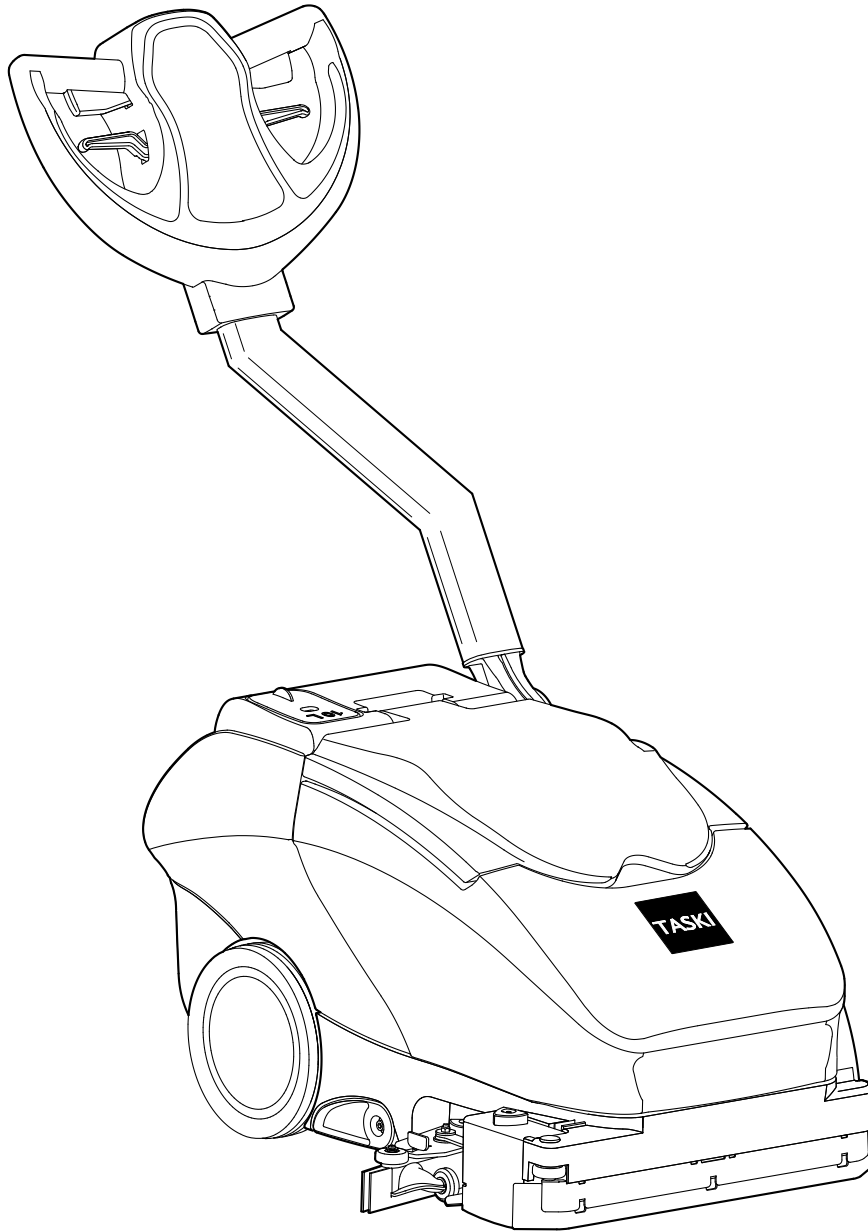

BG 2	ET .98	IT ...192	PT .285	ZH .377
CS .19	FI ...113	LT ..208	RO .301	
DA .34	FR .129	LV .223	SK .317	
DE .49	GR 145	NL .238	SL ..332	
EN .65	HR .161	NO 254	SV .347	
ES .81	HU .176	PL .269	TR .362	



BG
CS
DA
DE
EN
ES
ET
FI
FR
GR
HR
HU
IT
LT
LV
NL
NO
PL
PT
RO
SK
SL
SV
TR
ZH

Opprinnelig bruksanvisning



FORSIKTIG!

Før første gangs bruk må bruksanvisningen og sikkerhetsinstruksjonen leses nøye.

Oppbevar bruksanvisningen trygt og lett tilgjengelig slik at du når som helst kan slå opp i den.

Tegnforklaring



Fare:

Angir viktig informasjon hvor manglende overholdelse kan føre til risiko for personer og/eller omfattende materielle skader!



Advarsel:

Angir viktig informasjon hvor manglende overholdelse kan føre til driftsfeil og materielle skader!



Merk:

Angir viktig informasjon om økonomisk riktig bruk, hvor manglende overholdelse kan føre til driftsfeil!

• Markerer operasjoner som må utføres i rekkefølge.

Innholdsfortegnelse

Sikkerhetsinstruksjoner	254
Rengjøringsprodukter	255
Utvidet dokumentasjon	255
Oppbygning - oversikt	256
Batterier	257
Før bruk	258
Starte arbeidet	260
Avslutte arbeidet	262
Service, vedlikehold og pleie	264
Feil	266
Tekniske data	266
Tilbehør	267
Transport	267
Avhending	267
Maskinens mål	268

Maskinens bruksområde

Maskinene er tilegnet kommersiell bruk (f.eks. i hoteller, skoler, sykehus, fabrikker, kjøpesentre, idrettshaller o.a.). Maskinene skal brukes til våtrengjøring på harde gulvbelegg i tråd med denne bruksanvisningen. Maskinene er utformet utelukkende til innendørs bruk.



Advarsel:

Maskinen må ikke brukes til polering, oljing, voksing, tepperens og støvsuging. Våtrengjøring av parkett og laminatgulv med denne maskinen skjer på egen risiko.



Fare:

Endringer på maskinen som ikke er godkjent av Diversey, fører til annullering av sikkerhetsmerker og CE-konformitet. Bruk som ikke er i tråd med maskinens bruksområde, kan føre til skader på mennesker, maskiner og arbeidsmiljø. I slike tilfeller bortfaller som regel all garanti og eventuelle garantikrav.

Sikkerhetsinstruksjoner

På grunn av sitt design og konstruksjon overholder TASKI-maskinene de grunnleggende sikkerhets- og helsekravene i EU-direktiver og er derfor påført CE-merke.



Fare:

Maskinen må kun brukes av personer som er tilstrekkelig opplært i bruken eller har vist evne til å betjene den og som er uttrykkelig autorisert til å bruke den.



Fare:

Maskinen må ikke brukes av personer, inkludert barn, med reduserte fysiske, sensoriske eller mentale evner eller manglende erfaring og kunnskap.

Barn må være under tilsyn for å sikre at de ikke leker med maskinen.



Fare:

Maskinen må ikke brukes i rom hvor eksplosjonsfarlige og brennbare materialer (f.eks. bensin, løsemiddel, fyringsolje, støv osv.) blir lagret eller behandlet.

De elektriske eller mekaniske komponentene kan føre til antennelse av disse stoffene.



Fare:

Maskinen skal ikke brukes til oppsuging av giftige, helsefarlige, etsende eller irriterende stoffer (f.eks. farlig støv osv.). Filtersystemet holder ikke tilbake materialer av denne typen i tilstrekkelig grad.

En mulig svekkelse av helsen til brukeren og tredjepart kan ikke utelukkes.

**Fare:**

Ved arbeidet må det tas hensyn til lokale forhold som tredjeparter og barn! Spesielt må hastigheten reduseres på uoversiktlige steder, f.eks. foran dører eller svinger.

**Fare:**

Det er ikke lov å frakte andre personer og gjenstander på denne maskinen.

**Fare:**

Hvis maskinen ikke fungerer som den skal, det har oppstått en feil eller etter en kollisjon eller et fall, må maskinen kontrolleres av en autorisert fagperson før den settes i drift igjen. Det samme gjelder hvis maskinen blir stående utendørs, nedsenket i vann eller utsettes for fukt.

**Fare:**

I tilfelle skade på de sikkerhetsrelaterte delene, som verktøydeksel, hovedkabel eller deksler som gir tilgang til strømførende deler, må bruken av maskinen umiddelbart avbrytes!

**Fare:**

Maskinen må ikke stilles, parkeres eller oppbevares på skrånende underlag.

**Fare:**

Etter alt arbeid på maskinen, må maskinen slås av.

**Fare:**

Maskinen må ikke brukes i elektromagnetisk utsatte rom (elektrosmog).

**Fare:**

Maskinen må ikke brukes på skrånende underlag >2 %.
Maskinens stabilitet kan påvirkes ved at den fort gir etter på skrånende underlag og slik bruk er derfor forbudt. Fare for uhell.

**Advarsel:**

Maskinen må beskyttes mot uautorisert bruk. Sett maskinen i et lukket rom før du forlater den.

**Advarsel:**

Maskinen kan kun brukes og oppbevares i tørt, støvfattig miljø ved temperaturer fra +10 til +35 grader.

**Advarsel:**

Reparasjoner av mekaniske eller elektriske deler på maskinen skal kun utføres av autoriserte fagpersoner som er kjent med alle relevante sikkerhetsbestemmelser.

**Advarsel:**

Det skal utelukkende brukes verktøy (børster, pader eller lignende) som er definert under Tilbehør i denne bruksanvisningen eller som er anbefalt gjennom TASKI-konsulenten. Andre verktøy kan redusere maskinens sikkerhet og funksjonalitet.

**Advarsel:**

Nasjonale forskrifter for personlig beskyttelse og arbeidsmiljø samt produsentens instruksjoner for bruk av rengjøringsmidler må følges nøye.

**Advarsel:**

Slå sugeenheten umiddelbart av hvis det kommer skum eller væske ut av maskinen!

**Advarsel:**

Denne maskinen skal kun brukes med egnede batterier og kontrollerte ladere.

**Advarsel:**

TASKI-maskiner og -enheter er konstruert slik at de iht. gjeldende stand og kunnskap ikke fører til helsefarlig støy eller vibrasjoner.

Se Tekniske data på side 266.

Rengjøringsprodukter**Merk:**

TASKI-maskinene er konstruert slik at de oppnår det beste rengjøringsresultatet med TASKI rengjøringsprodukter.

Andre rengjøringsprodukter kan føre til driftsforstyrrelser og skader på maskinen eller arbeidsmiljøet.

Av den grunn anbefaler vi at det kun brukes TASKI rengjøringsprodukter.

Feil som oppstår på grunn av feil rengjøringsprodukt, dekkes ikke av garantien.

Vennligst ta kontakt med din TASKI servicepartner for mer informasjon.

Utvidet dokumentasjon**Merk:**

Koblingskjemaet for denne maskinen finner du i reservedelslisten.

Kontakt kundeservice for mer informasjon.

Oppbygning - oversikt

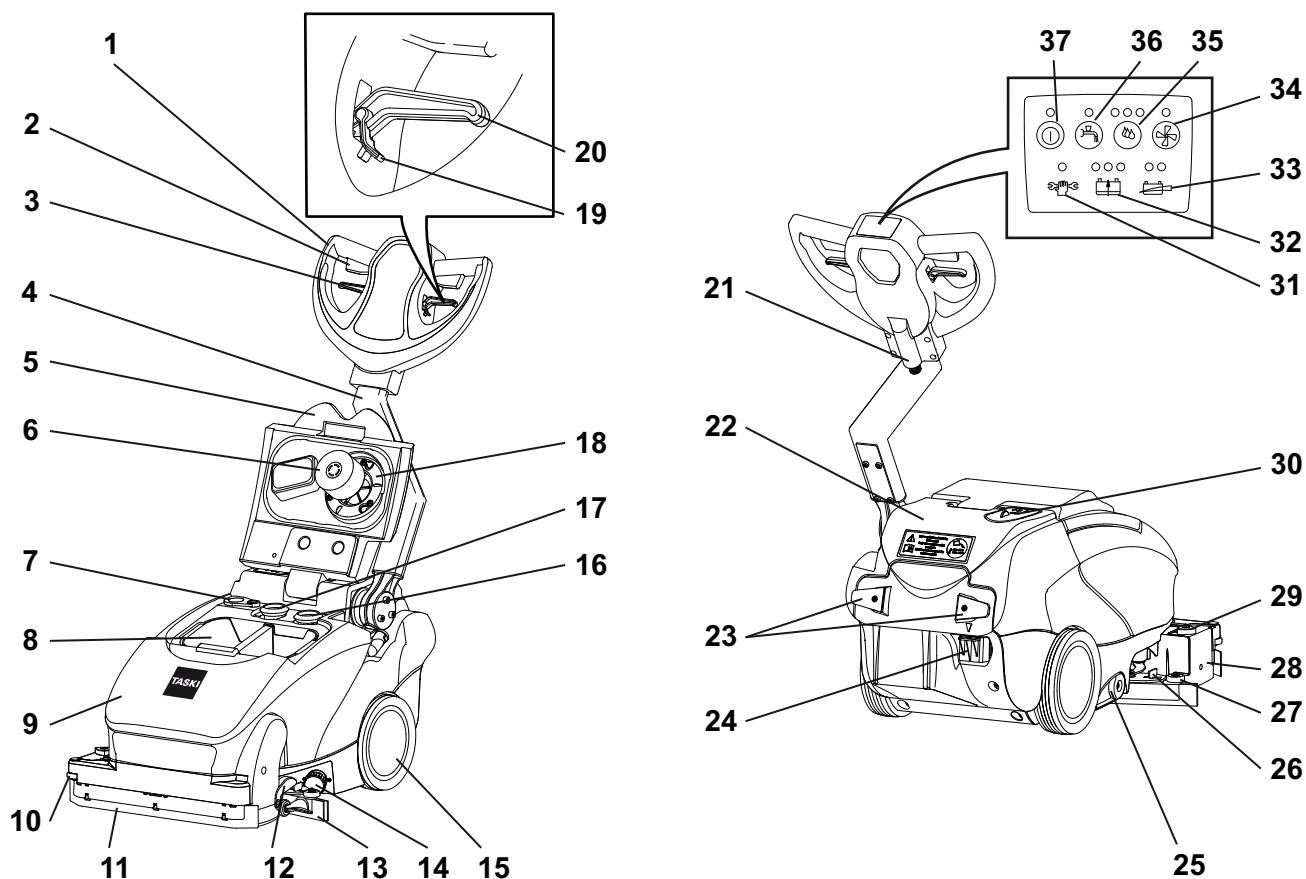

- 1 Kjørehendel
- 2 Koblingspake (børstemotor På/Av)
- 3 Utløserhendel skyvelås
- 4 Stålstang
- 5 Tankdeksel
- 6 Flottør
- 7 Tømmeåpning
- 8 Sil
- 9 Skittenvannstank
- 10 Hjul for sidebeskyttelse
- 11 Frontnal
- 12 Parkeringsstøtte venstre
- 13 Nal
- 14 Filter rentvannstank
- 15 Transportræder
- 16 Slange til sugemotor
- 17 Sugeslange
- 18 Sugefilter
- 19 Lås for justeringsspake (for fri bevegelse av stålstangen)
- 20 Spake (for justering av vipning av kjørehendelen)
- 21 Gjennomføring for kabler
- 22 Rentvannstank
- 23 Holder for kabel og batterilader
- 24 Støpsel for batterifrakobling
- 25 Parkeringsstøtte høyre
- 26 Låsehendel for nal
- 27 Beskyttelseshjul
- 28 Børsteholder
- 29 Trekantet låseskrue for børsteholder
- 30 Rentvannstankens fyllåpning (gummideksel)
- 31 Serviceindikator
- 32 Indikator for batteriets ladenivå (feil, lade, ladet)

- 33 Indikator for batterinivå
- 34 Knapp for sugeenhet (PÅ / AV)
- 35 Knapp for tilføringsmengde av rengjøringsløsning (3 trinn)
- 36 Knapp for tilføring av rengjøringsløsning (PÅ / AV)
- 37 Knapp for hovedbryter (PÅ / AV)

Batterier

Godkjente batterier

For driften av denne maskinen kreves syrebatterier (ingen våt-, start- eller bilbatterier). Det anbefales å bruke rene syrebatterier. Det er kun disse som sikrer lang brukstid.

Syrebatterier produseres som lukkede og vedlikeholdsfrie (VRLA-) batterier, (Gel, AGM, PureLead, Lithium). Maskinen må justeres etter hver konstruksjonstype og produsent.

Hvert batteri har en annen brukstid og ulike ytelsesegenskaper.

Maskin- og lader-programmeringen må gjøres etter montering av batteriene eller når du bytter batteritype og/eller produsent og før igangsetting.

Feil innstilling kan føre til for tidlig svikt i batteriene.

Sikkerhetstiltak ved håndtering av batterier



- Advarsel: Polene på batteriet står alltid under spenning, sett derfor aldri gjenstander på batteriene!



Advarsel:

Hold batteriene rene og tørre.



Advarsel:

Batteriene skal bare monteres av kundeservicecentre eller fagarbeidere som er godkjent av Diversey, og iht. koblingsskjemaet. Feil ved montering eller tilkobling kan forårsake alvorlig skade, føre til eksplosjon og store skader på maskinen og miljøet.



Advarsel:

Vær i tillegg oppmerksom på bruksanvisningen fra batteriprodusenten.



Advarsel:

Ved vedlikehold av batteriene må batteriene kobles fra maskinen!

Batterikoblingskjema

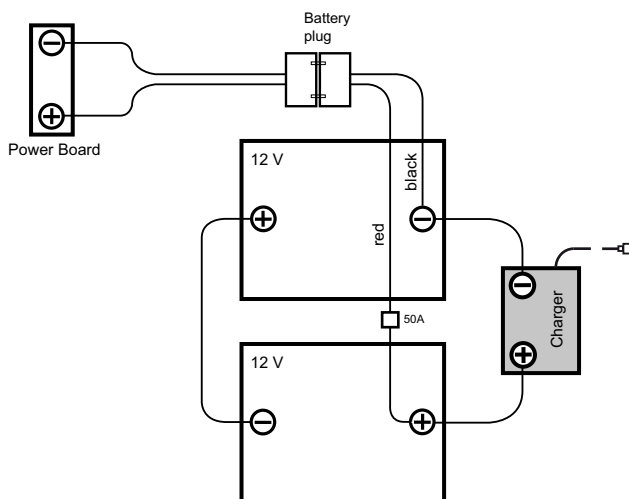

Lading

Hver batteritype og/eller batteriprodusent krever sin egen ladekarakteristikk.



Advarsel:

En falsk ladekarakteristikk eller bruk av feil lader vil føre til for tidlig svikt eller at batteriet ødelegges.

Ombord-ladere (tilleggsutstyr) er tilpasset batteriets størrelse og inneholder flere ladekurver som er innstilt på fabrikk eller av TASKIs servicetekniker for anbefalte batterier. Denne forskriften gjelder på samme måte ved bruk av stasjonære (eksterne) ladere.



Advarsel:

Stadig kortvarig bruk med påfølgende etterlading kan skade batteriene permanent. Standardverdi: Før lading skal det være tatt ut minst 20 % av tilgjengelig kapasitet fra batteriet.



Advarsel:

For å oppnå maksimal levetid må syrebatteriene gjennomgå en komplett ladesyklus (12-16 timer) 2 ganger ukentlig.



Advarsel:

Før maskinen settes til side i lengre tid må batteriene gjennomgå en komplett ladesyklus. Laderen kobles deretter fra maskinen og fra nettet. Batterier lades ut over tid. Avhengig av type må de lades på nytt hver 3-6 måned. Før maskinen settes i drift igjen, må batteriene gjennomgå en komplett ladesyklus.

NO

Lading med ekstern batterilader

- Koble den eksterne laderen til batterikontakten på maskinen.



Advarsel:

Sørg for at støpselet settes helt inn for å sikre en god elektrisk kontakt



Merk:

Under lading må alle maskinens funksjoner deaktiveres.

Lading med ombord-lader (tilleggsutstyr)

- Maskinen må være slått av (hovedbryter) og støpsel for batterifrakobling trukket ut.
- Koble hovedkabelen til en (treg sikring) stikkontakt.

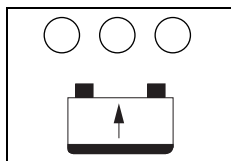

- Den gule indikatoren lyser til ca. 90 % av batterikapasiteten er nådd. Deretter blinker indikatoren til batteriet er fulladet.
- Den grønne indikatoren lyser når ladingen er ferdig.

Etter avsluttet lading

- Trekk ut hovedkabelen fra stikkontakten.
- Oppbevar hovedkabelen på det angitte stedet.



Advarsel:

Ladekabelen overfører høyspenning. Ved tegn på skader på plugg, kabel eller kontakt må laderen må ikke brukes

Vedlikehold og pleie av batterier



Merk:

Pleie av vedlikeholdsfrie batterier begrenser seg til å foreta ladeprosessene på riktig måte, samt riktig innstilt ladekurve.

Før bruk

Bruke verktøyet

Før verktøyet brukes, sjekk:

- at børsten ikke har gått under det røde merket (børstebunt) eller har en børstelengde på under 1 cm.
- at paden er ren og ikke slitt.



Advarsel:

Ikke bruk børster hvor slitasjegrensen er nådd. Dette indikeres av lengden på den røde børstebunten. Ikke bruk pader som er slitt eller skitne. Bruk utelukkende originale TASKI-verktøy. Manglende overholdelse kan føre til dårlige rengjøringsresultater og til og med skader på gulvbelegget.

- Maskinen må være slått av.

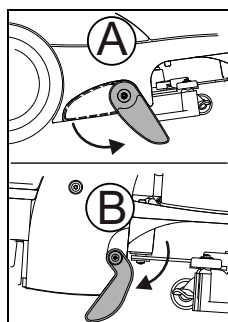

- Plasser maskinen på parkeringsstøtten.

A: For syrebatterier; bruk høyre parkeringsstøtte

B: For lithium-ion-batterier; bruk venstre parkeringsstøtte

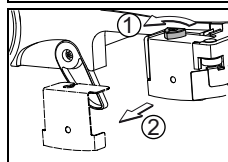

- Skru av det trekantede håndtaket (1) og ta av børsteholderen (2).

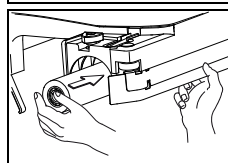

- Stikk børsten inn i børstehuset.
- Trykk børsten ovenfra med høyre hånd slik at den blir mottatt av sentersekskanten i børstehuset.

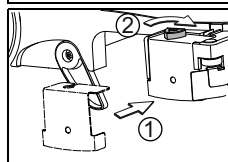

- Sett på igjen børsteholderen (1) og skru på det trekantede håndtaket (2).

Montere sugedysen

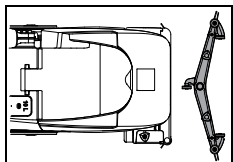

- Plasser nalen foran maskinen på gulvet.



- Vipp maskinen bakover og kjøør over nalen.



- Sett igjen maskinen ned på gulvet.

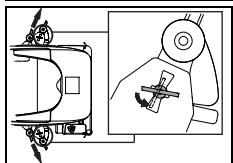

- Plasser låsemutterne i de gitte sporene.
- Drei låsemutterne 90°.

Fylle rentvannstanken



Advarsel:

Maksimalt tillatt vanntemperatur er 60° C / 140° F.

Diversey anbefaler bruk av kaldt vann, fordi varmt vann straks antar temperaturen i gulvet ved kontakt med gulvet og derfor ikke gir noen fordeler.

- Maskinen må være slått av.
- Ta gummidekselet av rentvannstanken.

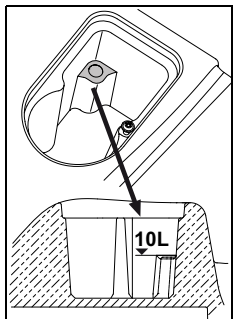

- Fyll vann i rentvannstanken opp til maksimalt fyllenivå.

- Sett på igjen gummidekselet på rentvannstanken.

Dosering



Advarsel:

Ved håndtering av kjemiske produkter må det brukes hansker, briller og hensiktsmessig (beskyttende) arbeidsklær!

Merk:



Bruk kun kjemiske produkter anbefalt av Diversey og vær oppmerksom på produktinformasjonen.



Fare:

Bruk av uegnede produkter (som klor, syre- eller løsemiddelholdige produkter) kan være helsefarlig og kan føre til betydelig skade på maskinen.



Merk:

Bruk skalaen i doseringskoppen for en nøyaktig dosering.

Nivåmerket på tanken tilsvarer doseringskoppen. Maskintypen er også merket i doseringskoppen!

Doseringseksempler:

Indikasjon på emballasjen til produktet		Tankekapasitet	Produktmengde per tankfylling
0.25%	25 ml per 10 l vann	10l	0.25l
0,5 %	50 ml per 10 l vann	10l	0.5l

- Fyll doseringskoppen med et egnet produkt og hell innholdet i rentvannstanken. Gjenta prosessen inntil den ønskede dosen oppnås.
- Etter avslutning av doseringen skal doseringskoppen bli værende i tanken.

Doseringalternativer:

- TASKI J-Flex dosingsystem eller QFM dosingsstasjon kan eventuelt også benyttes for raskere og enklere påfylling av rentvannstanken. Vennligst ta kontakt med din TASKI servicepartner for mer informasjon om dette systemet.

Forhåndsrensing



Advarsel:

Fjern eventuelle gjenstander (tre-, metall- eller osv.) fra rengjøringsflaten.

Gjenstandene kan bli kastet omkring av det roterende verktøyet og dermed forårsake skader på mennesker og omgivelser.

NO

Starte arbeidet



Advarsel:

Når du arbeider med denne maskinen må du alltid ha på sklisikkert fotteøy og hensiktsmessige arbeidsklær!



Advarsel:

Gjør deg først kjent med maskinen ved å starte på en åpen plass for å gjøre det første kjøreforsøket!

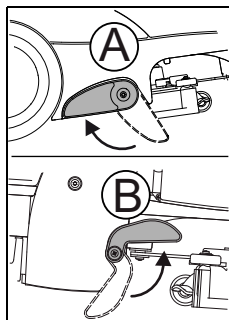

- Parkeringsstøtten settes i arbeidsstilling ved å svinge maskinen opp.

A: For syrebatterier; bruk høyre parkeringsstøtte
B: For lithium-ion-batterier; bruk venstre parkeringsstøtte

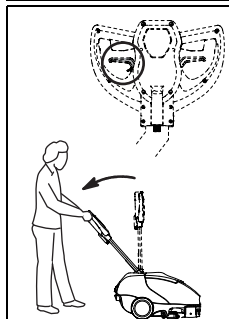

- Bruk justeringsspaken på maskinhåndtaket og senk styrestangen langsomt nedover til armene er strekt helt ut (arbeidsstilling).

- Slipp justeringsspaken og styrestangen går i inngrep

Starte program manuelt

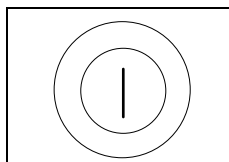

- Slå på maskinen. Trykk 3 sekunder på knappen til hovedbryteren PÅ / AV.

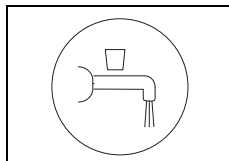

- Knappen for tilføring av rengjøringsløsning PÅ / AV velges automatisk.

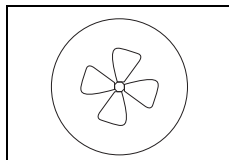

- Trykk på knappen for sugenheten PÅ / AV .
Indikatoren lyser.

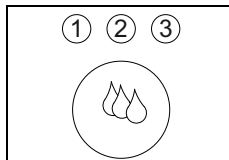

- Velg ønsket doseringsnivå ved å trykke på knappene for tilføringsmengde av rengjøringsløsning fra trinn 1 - 3.
1. Lav: for glatte gulvbelegg, overstilt
2. Middels: for glatte gulvbelegg, frie overflater
3. Mye: indirekte rengjøring og svært skitne områder

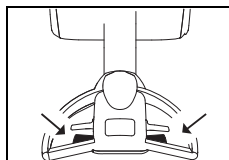

- Trykk kort på koblingsspaken.
Slik settes verktøyet i gang.

En-knapp-funksjon

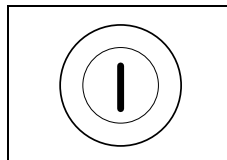

- Slå på maskinen.
- Trykk deretter 3 sekunder på knappen for hovedbryter (PÅ / AV).
Indikatoren lyser opp en kort stund.



Merk:

De angitte verdiene blir lagret når du slår av maskinen og blir automatisk aktivert neste gang maskinen slås på.



Merk:

De angitte verdiene kan justeres når som helst i løpet av arbeidsprosessen.

Starte rengjøringen

Arbeide med den fleksible kjørehåndtaket

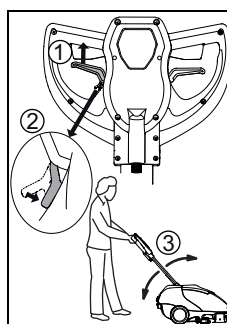

- Klem inn hendelen for justering av kjørehåndtaket (1) og låsemekanismen for kjørehåndtaket (2).

I denne innstillingen kan kjørehåndtaket (3) beveges fritt. Denne innstillingen frigjøres ved å klemme inn justeringshendelen for kjørehåndtaket igjen.

Bruk av frontnal

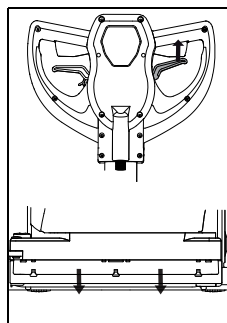

- Klem inn hendelen for senking av frontanalen.

Frontnalen brukes til å samle vann under benker, bord og lave møbler. På denne måten kan vaskevannet fjernes ved å trekke maskinen bakover og suge det opp med sugenalen når maskinen føres fremover igjen.

Batterikapasitet - ikke lenger startklar

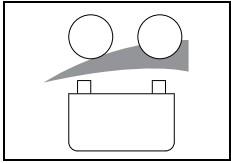

- Batteriindikatoren viser om maskinen er klar til start.

- Rød LED blinker:

2 minutter til å avslutte arbeidet før maskinen slår seg automatisk av.

- LED vedvarende rødt:

Krever en komplett ladesyklus.

Rengjøringsmetode

Direkte arbeidsmetode

Skuring og suging i én operasjon

Indirekte arbeidsmetode;

Bruk av rengjøringsløsning, skrubb og oppsuging i flere operasjoner.



Merk:

Mer informasjon om direkte og indirekte arbeidsmetoder finnes på de tilsvarende metodekortene.

For mer informasjon kan du kontakte din TASKI servicepartner.



Merk:

Eventuelt kan maskinstyringen bli påvirket av spesielle kombinasjoner av gulv/smuss og rengjøringsprodukt.

Påfyll av rengjøringsløsning



Advarsel:

Når du arbeider uten rengjøringsløsning, kan dette føre til skader på gulvet.



Merk:

En rystende støy fra pumpen tilsier at rentvannstanken er tom.



Advarsel:

Pumpen må aldri gå tørr i lengre perioder.

- Maskinen må være slått av.
- Åpne tankdekslet.
- Fyll rentvannstanken med vann, se side 259.
- Tilsett rengjøringsmiddelet med doseringskoppen.
- Lukk tankdekslet.

Tømme skittenvannstanken

Skittenvannstanken full:

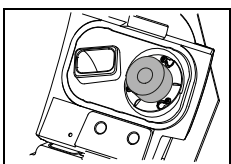

- Når skittenvannstanken er full, suges flottøren til sugefilteret.

Du blir oppmerksom på dette ved endring i lyden fra det økte sugetallet samt at det blir liggende igjen vann på gulvet.

- Tøm skittenvannstanken, se side 262.

Transportering i trapp



Merk:

Transportering av maskinen i trapp må vanligvis utføres av to personer.



Advarsel:

Enhver løfting av maskinen er forbundet med risiko!

Feiltrinn kan føre til person- og maskinskade.



Advarsel:

Både rentvanns- og skittenvannstanken må tømmes helt før løfting.

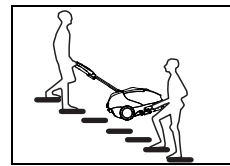

- For å løfte maskinen, ta tak i håndtaket ved nalen mens den andre personen tar tak i maskin-håndtaket.

Avslutte arbeidet

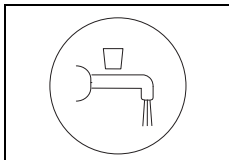

- Trykk på knappen for rengjøringsløsning.
Tilførselen av rengjøringsløsning blir stoppet.

- Kjør et lite stykke videre for å suge opp eventuelle rester av skittent vann.
- Slipp koblingsspaken.

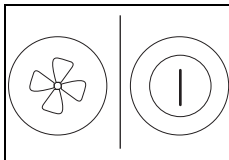

- Slå av sugeenheten og deretter maskinen, eller maskinen direkte når sugeenheten skal slå på igjen straks etter ny oppkobling. (Se side 260: En-knapp-funksjon)



Advarsel:

Ved de følgende trinnene for tømning og rengjøring må maskinen alltid være avslått (hovedbryter) og støpsel for batteritilkobling være trukket ut av stikkontakten.

Ta av og rengjøre sugedysen

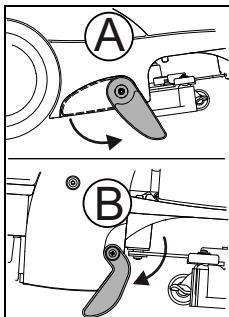

- Plasser maskinen på parkeringsstøtten.
A: For syrebatterier; bruk høyre parkeringsstøtte
B: For lithium-ion-batterier; bruk venstre parkeringsstøtte

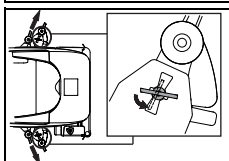

- Ta av nalen ved å dreie låseskruene.
- Rengjør nalen under rennende vann ved hjelp av en børste.

Merk:



Bare rensede og intakte lameller gir et optimalt sugeresultat!

Tømme og rense skittenvanns- og rentvannstank

Merk:



Fjerning av det skitne vannet eller rengjøringsløsningen må foretas i henhold til nasjonale forskrifter.

Merk:



Når du tømmer skittenvannstanken, vær oppmerksom på forskriftene om personlig verneutstyr fra rengjøringsmiddelfabrikanten.

Tømme skittenvannstanken

- Åpne tankdekselet.

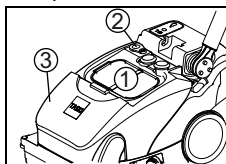

- Ta ut silen (1) for å tømme skittenvannstanken, dreid dekselet (2) til side og ta tanken ut av maskinen.
Tanken kan tømmes helt via tømmeåpningen (2).

Tømme rentvannstanken

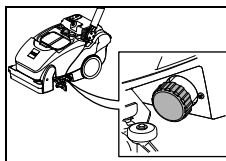

- For å tømme rentvannstanken, må du skru av filteret.

Rengjøre skittenvannstanken

- Åpne tankdekselet.

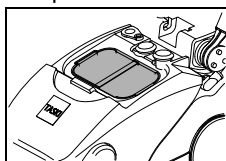

- Ta ut silen (gul) og tøm den.
- Skyll den grundig under rennende vann.

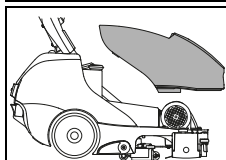

- Ta skittenvannstanken ut av maskinen.
- Skyll skittenvannstanken grundig med rent vann.

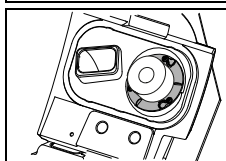

- Fjern sugefilteret (gult) og tørk av skitt med en klut eller myk børste.

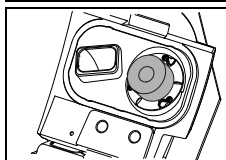

- Kontroller funksjonen til flottøren.



Advarsel:

Et tett sugefilter kan innvirke negativt på sugeeffekten.

- Sett skittenvannstanken tilbake i maskinen.
- Monter silen (gul) og sugefilteret på nytt.
- Drei dekselet over tømingsåpningen på nytt og trykk inn i åpningen til den klikker på plass.

Rengjøre rentvannstanken

- Skyll rentvannstanken grundig med rent vann.

Etter avsluttet arbeid:

1. Skyll tanken grundig med rent vann
Fyll rentvannstanken med vann. Kjør maskinen til et sluk eller annet egnet sted for tømming. Aktiver børstemotoren med hendelen og hold den inne til tanken er tom. Tøm rentvannstanken helt ved å skru ut rentvannsfileret.

Periodisk vedlikehold

2. Rengjøring med klortabletter
Fyll opp rentvannstanken med rent vann. Klortabletter må brukes i samsvar med produsentens instruksjoner. Aktiver børstemotoren og skyll gjennom maskinen i ca 30 sekunder. La klørløsningen virke i skittenvannstanken i 45-60 minutter før den tømmes.
3. Avsluttende arbeid:
La klorvannet renne helt ut ved å skru ut filteret. Deretter skrues filteret inn i filterhuset. Fyll rentvannstanken halvfull med rent vann. Aktiver børsteenheden og spyl hele systemet med rent vann. Spyl rentvannstanken godt. Tøm restvann fra rentvannstanken. Deretter skrues filteret inn i filterhuset. La tankdekselet stå åpent og la rentvannstanken tørke godt.



Fare:

Tilsett ikke klørløsning til rengjøringsløsningen. Det kan oppstå AOX (absorberbare organiske halogenforbindelser). Dette er giftig og miljøfarlig.



Advarsel:

Tilsett aldri klortabletter til en sur løsning. (Utvikling av klorgass) Gi personalet opplæring! Avkalking bare etter behov, tilsett aldri klortabletter!



Advarsel:

Oppbevar klortabletter på sikker avstand fra sure produkter. Gi personalet opplæring!

Rengjøre sugeslangen

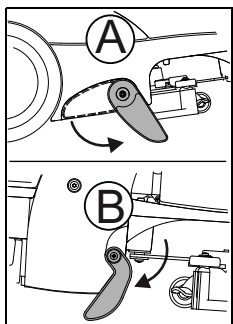

- Plasser maskinen på parkeringsstøtten.
A: For syrebatterier; bruk høyre parkeringsstøtte
B: For lithium-ion-batterier; bruk venstre parkeringsstøtte

- Åpne tankdekselet.
- Ta ut skittenvannstanken og nalen.

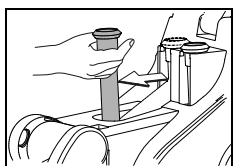

- Trekk sugeslangen ut av verktøyholderen i vertikal posisjon.
- Rengjør sugeslangen med rennende vann slik at urenheter spyles ut.

Merk:



Sugeslangen er ikke gul-merket, men det er likevel viktig at den blir rengjort på slutten av hver rengjøring.

Slik forhindres det at sugeslangen tettes til.

Rengjøre rentvannstankens filter

Merk:



Etter hver arbeidsøkt må rentvannstankens filter rengjøres

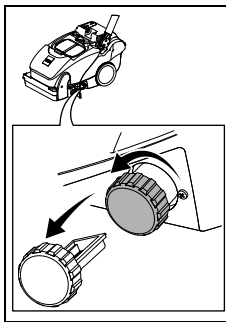

- Skru opp rentvannstankens filter og ta det ut.
- Skyll det grundig med rent vann.

Ta av og rengjøre verktøy

Merk:



Rengjør verktøyet etter hver avslutning av rengjøringsarbeidet.

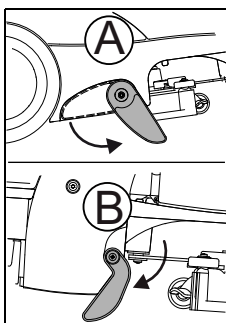

- Plasser maskinen på parkeringsstøtten.
A: For syrebatterier; bruk høyre parkeringsstøtte
B: For lithium-ion-batterier; bruk venstre parkeringsstøtte

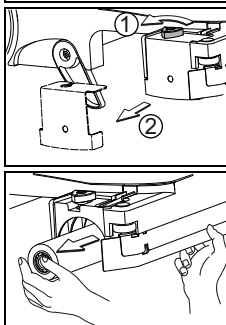

- Skru av det trekantede håndtaket (1) og ta av børsteholderen (2).



- Trekk børsten ut av børstehuset.

- Rengjør børsten under rennende vann.

NO

Rengjøre vannfordeleren



Merk:

Rengjør verktøyet etter hver avslutning av rengjøringsarbeidet.

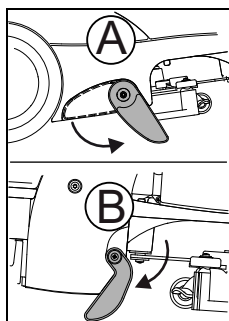

- Plasser maskinen på parkeringsstøtten.
A: For syrebatterier; bruk høyre parkeringsstøtte
B: For lithium-ion-batterier; bruk venstre parkeringsstøtte

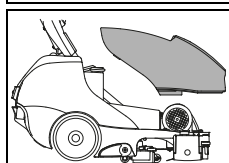

- Ta skittenvannstanken ut av maskinen.

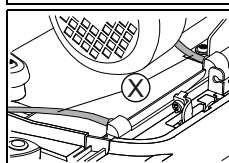

- Ta slangen vekk fra dekselet til vannfordeleren.

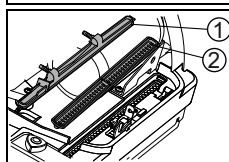

- Ta av dekselet (1) og vannfordeleren (2).
- Rengjør dekselet (1) og vannfordeleren (2) under rennende vann.

Rengjøre maskinen



Advarsel:

Rengjør aldri maskinen med høytrykks-spyler eller vannstråle.

Vann som trenger inn i maskinen, kan resultere i betydelig skade på mekaniske eller elektriske deler.

- Tørk av maskinen med en fuktig klut.

Lagring / parkering av maskinen (ikke i drift)



Merk:

Maskinen må være slått av (hovedbryter) og støpsel for batterifrakobling trukket ut.

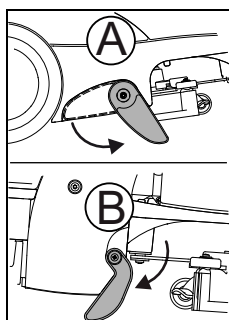

- Plasser maskinen på parkeringsstøtten.
A: For syrebatterier; bruk høyre parkeringsstøtte
B: For lithium-ion-batterier; bruk venstre parkeringsstøtte

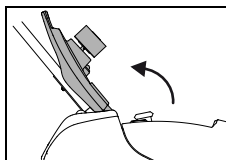

- Oppbevar maskinen med åpent tankdeksel. Dermed kan tanken tørke. Dette hindrer at det dannes seg mugg og ubehagelig lukt.



Advarsel:

Oppbevar aldri maskinen med tomme batterier. Batteriene vil ellers bli uopprettelig skadet.

Service, vedlikehold og pleie

Vedlikeholdet av maskinen er nødvendig for riktig funksjon og lang levetid.



Advarsel:

Det skal kun brukes TASKI-originaldeler, ellers bortfaller all garanti!

Tegnforklaring:

◇ = etter hver rengjøringsøkt, ◇◇ = hver uke, ◇◇◇ = hver måned, ⊗ = servicelampe

Aktivitet	◇	◇◇	◇◇◇	⊗	Side
Lade batterier	•				257
Tømme og rengjøre skittenvanns- og rentvannstank	•				262
Kontrollere / rengjøre inntaks- og sugefilter for smuss	•				
Rengjøre alle gulmerkede deler	•				
Rengjøre verktøy	•				263
Rengjøre sugedysen, kontrollere lameller mht. slitasje og bytte om nødvendig	•				262
Rengjøre maskinen med en fuktig klut	•				264
Rengjøre tettingen på tankdekslet, kontrollere for sprekker og bytte om nødvendig	•				
Vedlikehold-/serviceprogram utføres av servicetekniker fra Diversey				•	

Serviceintervaller

TASKI-maskinene er høykvalitetsmaskiner som er sikkerhetstestet på fabrikk og av autoriserte testorganer. Elektriske og mekaniske komponenter er utsatt for slitasje etter lengre tids bruk og aldring.

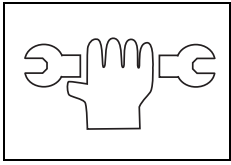

- For å opprettholde driftssikkerhet og -beredskap må det utføres service når servicelampen lyser (fabrikkinstilling 250 arbeidstimer) eller minst én gang per år.

Merk:



Ved spesiell hard belastning og/eller utilstrekkelig vedlikehold kreves det kortere serviceintervall.

Servicesenter

Hvis du som følge av driftsfeil eller en bestilling tar kontakt med oss, må du alltid oppgi typebetegnelse og serienummer. Denne informasjonen finner du på typeskiltet på maskinen din. På siste side i denne bruksanvisningen finner du adressen til din nærmeste TASKI servicepartner.

Bytte av nalgumblader

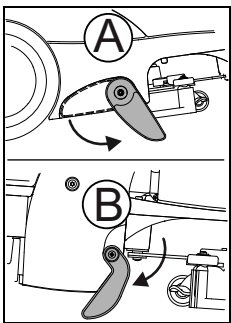

- Plasser maskinen på parkeringsstøtten.
A: For syrebatterier; bruk høyre parkeringsstøtte
B: For lithium-ion-batterier; bruk venstre parkeringsstøtte

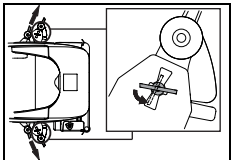

- Ta av nalen ved å dreie låseskruene.

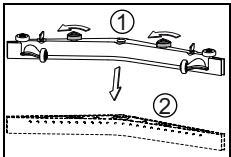

- Skru opp det trekantede håndtaket (1) og trekk ut lamellkroppen (2) fra nalkroppen.

Bytte av frontnal

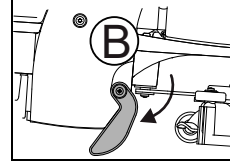
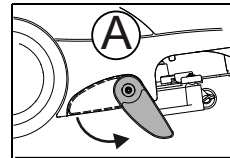

- Plasser maskinen på parkeringsstøtten.

A: For syrebatterier; bruk høyre parkeringsstøtte

B: For lithium-ion-batterier; bruk venstre parkeringsstøtte

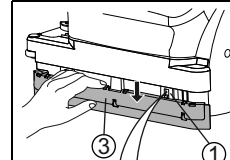

- Trekk frontnalen ned med hånden til skyvelåsen (1) kommer til syne foran nalskinnen.
- Trykk inn skyvelåsen (2) slik at nalskinnen (3) kan fjernes.

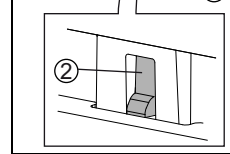

- Nå kan du rotere eller bytte lameller.
- Monter nalskinnen igjen (3). Påse at skyvelåsen (2) låses korrekt på plass.



Advarsel:

Fare for at fingrene kan komme i klem!

Feil

Feil	Mulig årsak	Utbedring av feil	Side
Maskin uten funksjon lar seg ikke slå på	Maskinen er slått av	• Slå på maskinen (hovedbryter)	256
	Batteriene er tomme eller batteriladeren er defekt	• Lad batteriet • Kontakt servicepartner	258
	Batterier er defekt	• Kontakt servicepartner	
Når maskinen slås på, lyser LED-batteriindikatoren konstant rødt Når laderen stikkes inn, lyser LED-batteriindikatoren kort grønt og viser med det at batteriet allerede er ladet	Batterispenningen ligger på grensen mellom lading og nullstilling.	• Trykk på knappen for hovedbryter i 7 sekunder for å slå maskinen på igjen • Lad batteriet	
Børsten roterer ikke	Børstedrift slått av	• Trykk på børsteknappen	256
	Maskinen ble overbelastet, mekanisme for overstrøm utløst	• Slipp opp bryteren og trykk på nytt • Eventuelt slå maskinen av og på igjen (hovedbryter)	
Dårlig sugeeffekt Gulvet forblir vått Skittent vann blir ikke sugd opp	Sugeenheten er ikke slått på	• Trykk på knappen for sugeenhet	256
	Sugeslange ikke satt inn	• Sett inn sugeslangen	
	Slitte lameller	• Bytt lameller	265
	Sugeslange eller sugedyse tett (f.eks. trebiter, stoffrester)	• Fjern fremmedlegemer	
	Sugefilter tett	• Fjern fremmedlegemer	256
For lav dosering av rengjøringsløsning	Rentvannstanken er tom	• Sjekk rentvannstanken	261
	Mengde rengjøringsløsning er satt for lavt	• Still mengden rengjøringsløsning med knappen +/-	256
	Knapp for rengjøringsløsning slått av	• Trykk på knapp for rengjøringsløsning	256
	Filter rentvannstank	• Rengjøre	

Tekniske data

Maskin		
Arbeidsbredde	38	cm
Nalens bredde	53	cm
Mål (L x B x H)	80 x 45 x 43	cm
Maskinens vekt ved driftstart	67	kg
Merkespenning	24 V	Likestrøm
Nominell merkeeffekt	1100	W
Rentvannstank nominell +/- 5 %	10	l

Fastsatte verdier i samsvar med IEC 60335-2-72		
Maskinens vekt med syrebatterier (transporteringsvekt)	57	kg
Maskinens vekt med lithium-ion-batterier (transporteringsvekt)	40	kg
Lydtrykknivå LpA	70	dB(A)
Usikkerhet KpA	3	dB(A)
Samlet verdi av vibrasjoner	<2.5	m/s ²
Usikkerhet K	0.25	m/s ²
Vannprutbeskyttelse	IPX3	
Beskyttelsesklasse	III	

Tilbehør

Nr.	Artikkel
7516863	Valsebørste standard 38cm
7516864	Valsebørste hard 38cm
7518532	Aktivfiber børstevalse

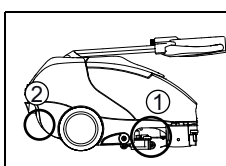

- For å løfte maskinen, ta tak i håndtaket (1) ved nalen mens den andre personen tar tak i håndtaket på bakdekselet (2).

Merk:



Transporter maskinen stående.

Transport

Merk:



Bæring av maskinen må vanligvis utføres av to personer.

Merk:



Sørg for at maskinen er surret fast og sikret i transportkjøretøyet.

Advarsel:



Enhver løfting av maskinen er forbundet med risiko!
Feiltrinn kan føre til person- og maskinskade.

Advarsel:



Både rentvanns- og skittenvannstanken må tømmes helt før løfting.

Advarsel:



Støpsel for batterikobling må være trukket ut for transportering.

Avhending

Merk:



Maskin og tilbehør er konstruert for fagmessig riktig avhending iht. nasjonale forskrifter. Din Diversey servicepartner kan være behjelpelig.

Batterier

Advarsel:



Batterienerne må fjernes fra maskinen før de sendes til forskriftsmessig avhending. Brukte batterier må avhendes på en miljøvennlig måte i henhold til EU-retningslinjer 2006/66/EF eller gjeldende nasjonale forskrifter.

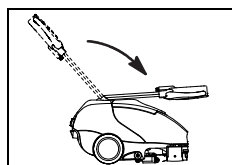

- Bruk justeringsspaken og sving stålstangen forover til den ligger på tankdekselet.

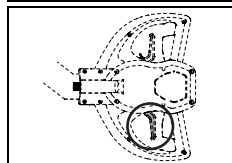

- Slipp justeringsspaken og stålstangen går i inngrep.

NO

Maskinens mål

Målene er i centimeter!

